

# Verschwindescharniere

Artikel - Nummer

Stahl verzinkt: VSS 50 - 00

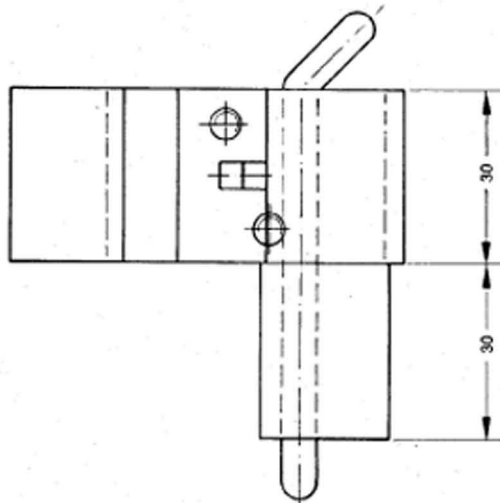

Artikel - Nummer

Edelstahl: VSS 50-00 / 18 - 8

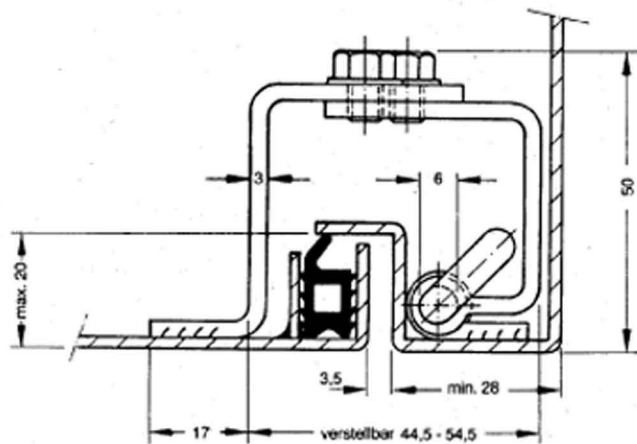

Artikel - Nummer VSS 70-00

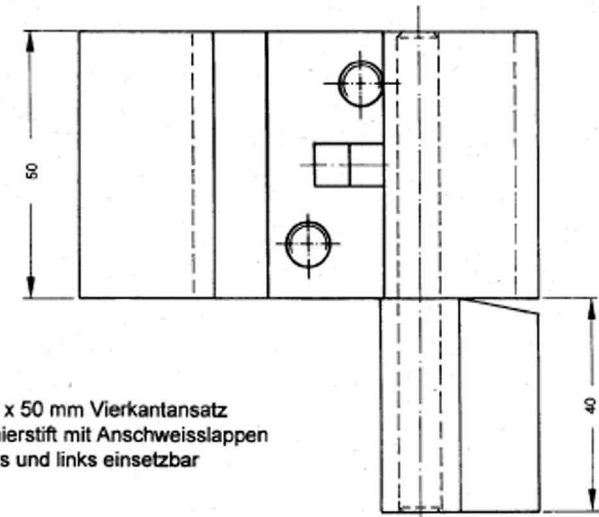

Scharnierstift mit 16 x 50 mm Vierkantansatz  
 Auf Anfrage: Scharnierstift mit Anschweisplatten  
 Stahl verzinkt, rechts und links einsetzbar

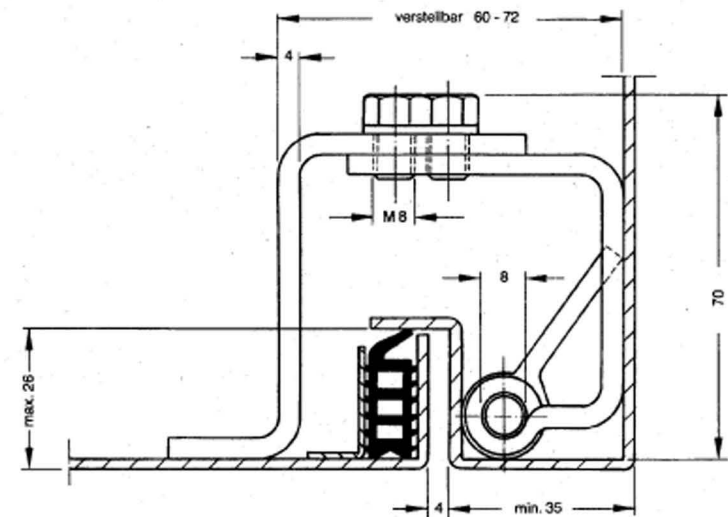

**Scharnier verdeckt liegend**  
rechts und links einsetzbar

Für aufliegende Türen  
Türöffnungswinkel 120°  
(entspricht VDI-Empfehlung 3231)

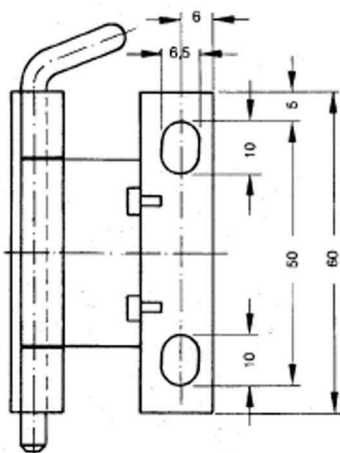

Artikel - Nummer  
Stahl verzinkt: AVS 26 - 38  
Edelstahl: AVS 26 - 38 / 18 - 8

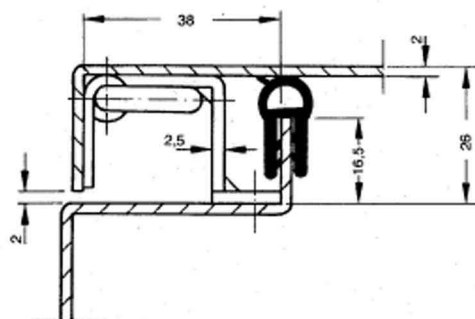

Artikel - Nummer  
Stahl verzinkt: AVS 20 - 32  
Edelstahl: AVS 20 - 32 / 18 - 8

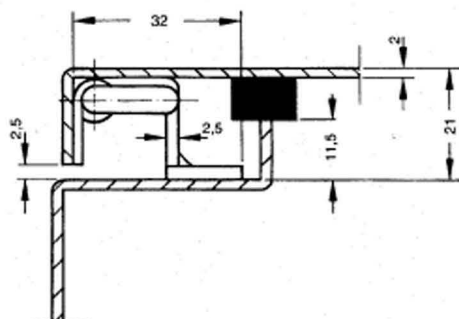

**Aufsteckdichtprofile**

Aufsteck-Dichtprofile als Schutz bzw. Dichtung für unbearbeitete Kanten.

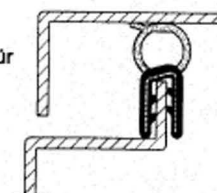

**Kantenschutzprofile**

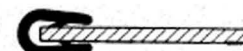

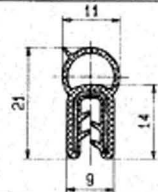
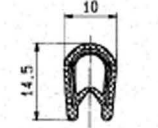
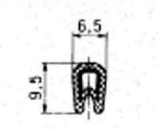
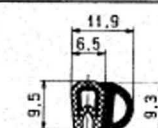
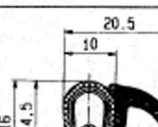
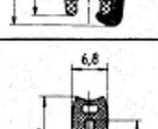
Artikel	Artikelbeschreibung	Artikel - Nummer
	PVC-Profil mit zusätzlicher Dichtlippe, welche den Hohlkörper beim Umlegen an Radien und Kanten stützt. Klemmprofil mit eingebettetem Stahldrahtkörper. Klemmbereich 1,0 - 3,5 mm Biegeradius mind. 40 mm	<b>DAP 10-35-GO</b>  Rollenlänge: 50 m
	Kantenschutzprofil PVC schwarz mit eingebettetem Stahldrahtkörper Klemmbereich 1,0 - 4,0 mm Biegeradius mind. 15 mm	<b>KS 10-45-00</b>  Rollenlänge: 100 m
	Kantenschutzprofil PVC schwarz mit eingebettetem Stahlfederkern Klemmbereich 1,0 - 2,0 mm	<b>KS 6-20-00</b>  Rollenlänge: 100 m
	PVC - Profil mit eingebettetem Stahlfederkern und aufgesiegeltem Moosgummidichtkörper. Klemmbereich 1,0 - 2,0 mm	<b>DAP 11-20-SS</b>  Rollenlänge: 100 m
	PVC - Profil mit eingebettetem Stahldrahtkörper und aufgesiegelter Moosgummilippe. Klemmbereich 1,0 - 4,0 mm Biegeradius mind. 50 mm	<b>DAP 21-35-SL</b>  Rollenlänge: 100 m
	Vollgummi - Aufsteckprofil für 1,0 - 1,5 mm Materialstärke (55° - 60° C Shore A)	<b>DAP 6-15</b>  Rollenlänge: 100 m

Um den Verschnitt klein zu halten, bitten wir Sie, wenn möglich, ganze Rollen zu bestellen.

Lippendichtungsprofile für Abkanthöhen 16 - 26 mm.  
Mit diesen Profilen ist die Schutzart IP 65 nach DIN 40 050 erreichbar.

## Lippendichtungsprofile

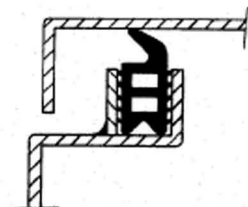

Material: Synth. Gummi, schwarz, ca. 55 Shore

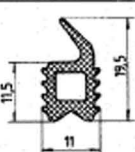
Artikel	Artikelbeschreibung	Artikel - Nummer
	Lippendichtungsprofil für Türkanthöhe 16 mm, Kanalbreite 7 mm	<b>DLP 18-75</b> Rollenlänge: 20 m
	Lippendichtungsprofil für Türkanthöhe 16mm, Kanalbreite 10 mm	<b>DLP 16-00</b> Rollenlänge: 20 m
	Lippendichtungsprofil für Türkanthöhe 18mm, Kanalbreite 10 mm	<b>DLP 18-00</b> Rollenlänge: 20 m
	Lippendichtungsprofil für Türkanthöhe 20mm, Kanalbreite 10 mm	<b>DLP 20-00</b> Rollenlänge: 20 m
	Lippendichtungsprofil für Türkanthöhe 26mm, Kanalbreite 10 mm	<b>DLP 26-00</b> Rollenlänge: 20 m

Um den Verschnitt klein zu halten, bitten wir Sie, wenn möglich, ganze Rollen zu bestellen.

# Dichtungsprofile

## Aufsteckdichtprofile

Aufsteck-Dichtprofile als Schutz bzw. Dichtung für un bearbeitete Kanten.

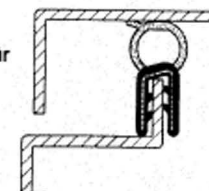

## Kantenschutzprofile

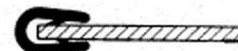

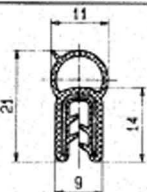
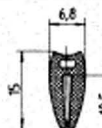
Artikel	Artikelbeschreibung	Artikel - Nummer
	PVC-Profil mit zusätzlicher Dichtlippe, welche den Hohlkörper beim Umlegen an Radien und Kanten stützt. Klemmprofil mit eingebettetem Stahldrahtkörper. Klemmbereich 1,0 - 3,5 mm Biegeradius mind. 40 mm	<b>DAP 10-35-GO</b> Rollenlänge: 50 m
	Kantenschutzprofil PVC schwarz mit eingebettetem Stahldrahtkörper Klemmbereich 1,0 - 4,0 mm Biegeradius mind. 15 mm	<b>KS 10-45-00</b> Rollenlänge: 100 m
	Kantenschutzprofil PVC schwarz mit eingebettetem Stahlfederkern Klemmbereich 1,0 - 2,0 mm	<b>KS 6-20-00</b> Rollenlänge: 100 m
	PVC - Profil mit eingebettetem Stahlfederkern und aufgesiegeltem Moosgummidichtkörper. Klemmbereich 1,0 - 2,0 mm	<b>DAP 11-20-SS</b> Rollenlänge: 100 m
	PVC - Profil mit eingebettetem Stahldrahtkörper und aufgesiegelter Moosgummilippe. Klemmbereich 1,0 - 4,0 mm Biegeradius mind. 50 mm	<b>DAP 21-35-SL</b> Rollenlänge: 100 m
	Vollgummi - Aufsteckprofil für 1,0 - 1,5 mm Materialstärke ( 55° - 60° C Shore A )	<b>DAP 6-15</b> Rollenlänge: 100 m

Um den Verschnitt klein zu halten, bitten wir Sie, wenn möglich, ganze Rollen zu bestellen.